



**Ai Docenti  
Agli Studenti e ai Genitori  
Al personale Ata  
Al DSGA  
Ai visitatori**

**LORO SEDI**

**ALBO**

**OGGETTO: Misure organizzative per lo svolgimento delle attività didattiche – a.s. 2021/22 – Ingressi, uscite – Orari fino al 18/09/2021.**

Si comunica che come stabilito dal Consiglio di istituto le lezioni inizieranno secondo il seguente calendario e modalità di ingresso e di uscita. Per facilitare l'individuazione degli ingressi/uscite, per evitare gli assembramenti, si rappresenta di seguito la planimetria generale e particolare del complesso scolastico e dei singoli plessi.

## A. Sede di San Nicandro Garganico:

### Planimetria generale dei varchi e degli accessi:



**Legenda:****Plesso B:**

Entrata/uscita **B.1** = Accesso al piano terra - classi 4A 5A 4B 5B Liceo delle scienze umane

Entrata/uscita **B.2** = Accesso al primo piano - classi 1A 2A 3A 5A Liceo artistico

**Plesso C:**

Entrata/uscita **C.1** = Accesso al piano primo - classi 1C 2C 3C IPSIA Servizi per la sanità e per l'assistenza sociale

Entrata/uscita **C.2** = Accesso al piano terra - classi 1A Liceo scientifico 1A 1B Liceo delle scienze umane

Entrata/uscita **C.3** = Accesso al piano secondo - classi 4A Manutenzione e assistenza tecnica - 5A IPSIA Apparat, impianti e servizi tecnici industriali e civili; 4B Industria e artigianato per il made in Italy

**Plesso D:**

Entrata/uscita **D.1** = Accesso al piano secondo - classi 3A 4A 5A Liceo scientifico 2A 3A Liceo delle scienze umane

Entrata/uscita **D.2** = Accesso al piano primo - classi 2A 3B 4B 5B Liceo scientifico

**Plesso E:**

Uffici amministrativi

**Ubicazione delle classi - Inizio delle lezioni - orari di entrata e uscita****IPSIA**

Classe	Indirizzo	Plesso	Piano	Ingresso e uscita	Inizio delle lezioni	Fino al 18/09/2021	
						Orario entrata	Orario uscita
1C IPSIA	Servizi per la sanità e per l'assistenza sociale	C	Primo	Portone principale C.1 – Porta 1	20/09/2021	8.20	4a ora: 12.20 5a ora: 13.20
2C IPSIA	Servizi per la sanità e per l'assistenza sociale	C	Primo	Portone principale C.1 – Porta 1	20/09/2021	8.20	4a ora: 12.20 5a ora: 13.20
3C IPSIA	Servizi per la sanità e per l'assistenza sociale	C	Primo	Portone principale C.1 – Porta 1	14/09/2021	8.20	4a ora: 12.20 5a ora: 13.20
4A IPSIA	Manutenzione e assistenza tecnica	C	Secondo	Scala d'emergenza C.3	14/09/2021	8.20	4a ora: 12.20 5a ora: 13.20
4B IPSIA	Industria e artigianato per il made in Italy	C	Secondo	Scala d'emergenza C.3	14/09/2021	8.20	4a ora: 12.20 5a ora: 13.20
5A IPSIA	Apparat, impianti e servizi tecnici industriali e civili	C	Secondo	Scala d'emergenza C.3	14/09/2021	8.20	4a ora: 12.20 5a ora: 13.20

**Liceo artistico**

Classe	Indirizzo	Plesso	Piano	Ingresso e uscita	Inizio delle lezioni	Fino al 18/09/2021	
						Orario entrata	Orario uscita
1A LA	Liceo Artistico	B	Primo	Portone principale B.2 – Porta 1	15/09/2021	8.20	4a ora: 12.20 5a ora: 13.20
2A LA	Liceo Artistico	B	Primo	Portone principale B.2 – Porta 1	15/09/2021	8.20	4a ora: 12.20 5a ora: 13.20
3A LA	Liceo Artistico	B	Primo	Portone principale B.2 – Porta 1	15/09/2021	8.20	4a ora: 12.20 5a ora: 13.20
5A LA	Liceo Artistico	B	Primo	Portone principale B.2 – Porta 1	15/09/2021	8.20	4a ora: 12.20 5a ora: 13.20

**Liceo delle scienze umane**

Classe	Indirizzo	Plesso	Piano	Ingresso e uscita	Inizio delle lezioni	Fino al 18/09/2021	
						Orario entrata	Orario uscita
1A LSU	Liceo delle scienze umane	C	Terra	Porta autonoma di accesso C.2 – porta 3	20/09/2021	8.20	4a ora: 12.20 5a ora: 13.20
2A LSU	Liceo delle scienze umane	D	Secondo	Portone secondaria D.1 – porta 1	18/09/2021	8.20	4a ora: 12.20 5a ora: 13.20
3A LSU	Liceo delle scienze umane	D	Secondo	Portone secondaria D.1 – porta 1	18/09/2021	8.20	4a ora: 12.20 5a ora: 13.20



**ISTITUTO ISTRUZIONE SUPERIORE DE ROGATIS-FIORITTO**  
**C.F. 84006090710 C.M. FGIS007003**

AOO - SEGRETERIA

Prot. 0003578/U del 11/09/2021 18:23 VII.10 - Circolari interne

Classe	Indirizzo	Plesso	Piano	Ingresso e uscita	Inizio delle lezioni	Fino al 18/09/2021	
						Orario entrata	Orario uscita
4A LSU	Liceo delle scienze umane	B	Terra	Porta autonoma di accesso B.1 – porta 4	16/09/2021	8.20	4a ora: 12.20 5a ora: 13.20
5A LSU	Liceo delle scienze umane	B	Terra	Porta autonoma di accesso B.1 – porta 2	16/09/2021	8.20	4a ora: 12.20 5a ora: 13.20
1B LSU	Liceo delle scienze umane	C	Terra	Porta autonoma di accesso C.2 – porta 2	20/09/2021	8.20	4a ora: 12.20 5a ora: 13.20
4B LSU	Liceo delle scienze umane	B	Terra	Porta autonoma di accesso B.1 – porta 3	16/09/2021	8.20	4a ora: 12.20 5a ora: 13.20
5B LSU	Liceo delle scienze umane	B	Terra	Porta autonoma di accesso B.1 – porta 5	16/09/2021	8.20	4a ora: 12.20 5a ora: 13.20

### Liceo scientifico:

Classe	Indirizzo	Plesso	Piano	Ingresso e uscita	Inizio delle lezioni	Fino al 18/09/2021	
						Orario entrata	Orario uscita
1A LS	Liceo scientifico	C	Terra	Porta autonoma di accesso C.2 – porte 4-5	20/09/2021	8.20	4a ora: 12.20 5a ora: 13.20
2A LS	Liceo scientifico	D	Primo	Portone secondaria D.2 – porta 7	20/09/2021	8.20	4a ora: 12.20 5a ora: 13.20
3A LS	Liceo scientifico	D	Secondo	Portone principale D.1 – porta 1	18/09/2021	8.20	4a ora: 12.20 5a ora: 13.20
4A LS	Liceo scientifico	D	Secondo	Portone principale D.1 – porta 1	17/09/2021	8.20	4a ora: 12.20 5a ora: 13.20
5A LS	Liceo scientifico	D	Secondo	Portone principale D.1 – porta 1	17/09/2021	8.20	4a ora: 12.20 5a ora: 13.20
3B LS	Liceo scientifico	D	Primo	Portone secondaria D.2 – porta 7	18/09/2021	8.20	4a ora: 12.20 5a ora: 13.20
4B LS	Liceo scientifico	D	Primo	Portone secondaria D.2 – porta 7	17/09/2021	8.20	4a ora: 12.20 5a ora: 13.20
5B LS	Liceo scientifico	D	Primo	Portone secondaria D.2 – porta 7	17/09/2021	8.20	4a ora: 12.20 5a ora: 13.20

### Planimetria particolare degli accessi ai plessi:

#### Plesso B

Entrate B1 e B2 al piano terra:

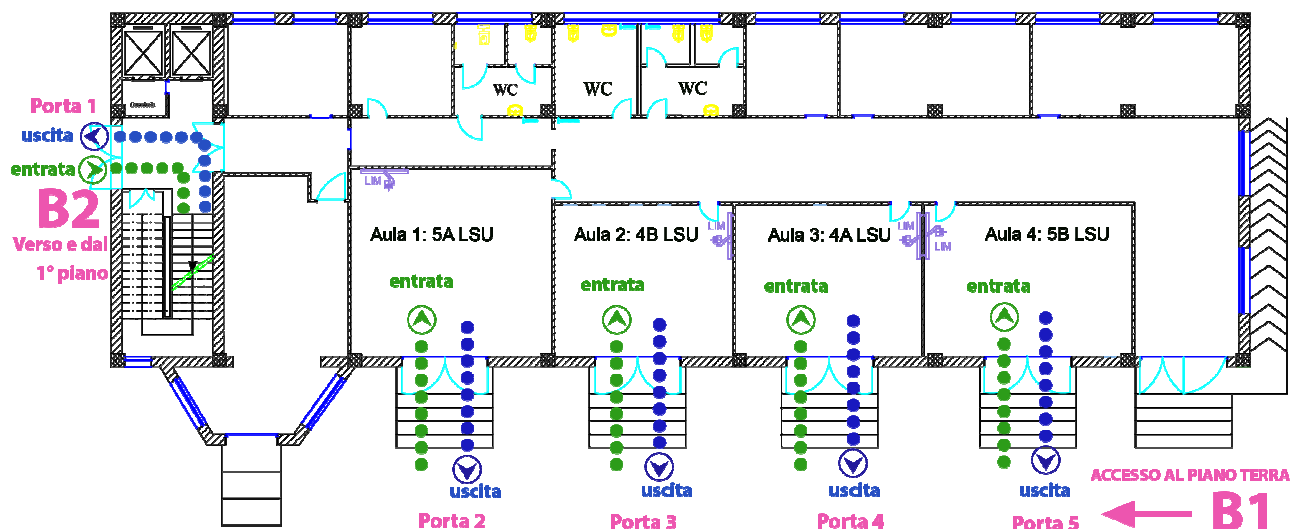

**ISTITUTO ISTRUZIONE SUPERIORE DE ROGATIS-FIORITTO**  
**C.F. 8400609710 C.M. FGIS007003**

AOO - SEGRETERIA

Prot. 0003578/U del 11/09/2021 18:23 VII.10 - Circolari interne

Entrata B2 al primo piano:

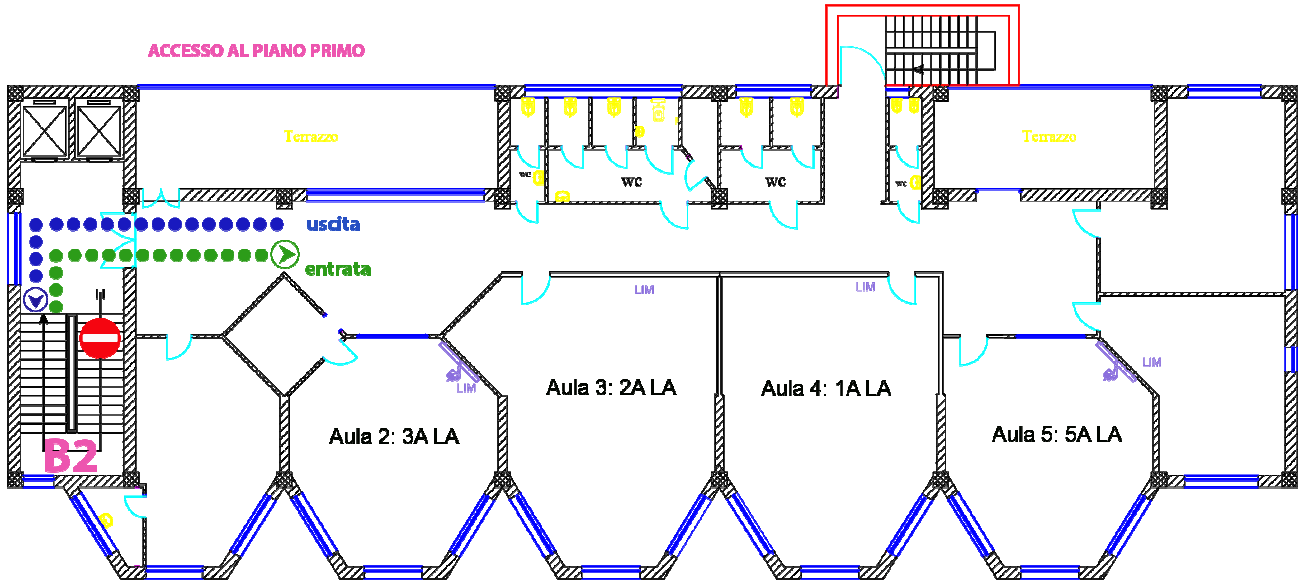

## Plesso C

Entrate C1, C2 e C3 al piano terra:

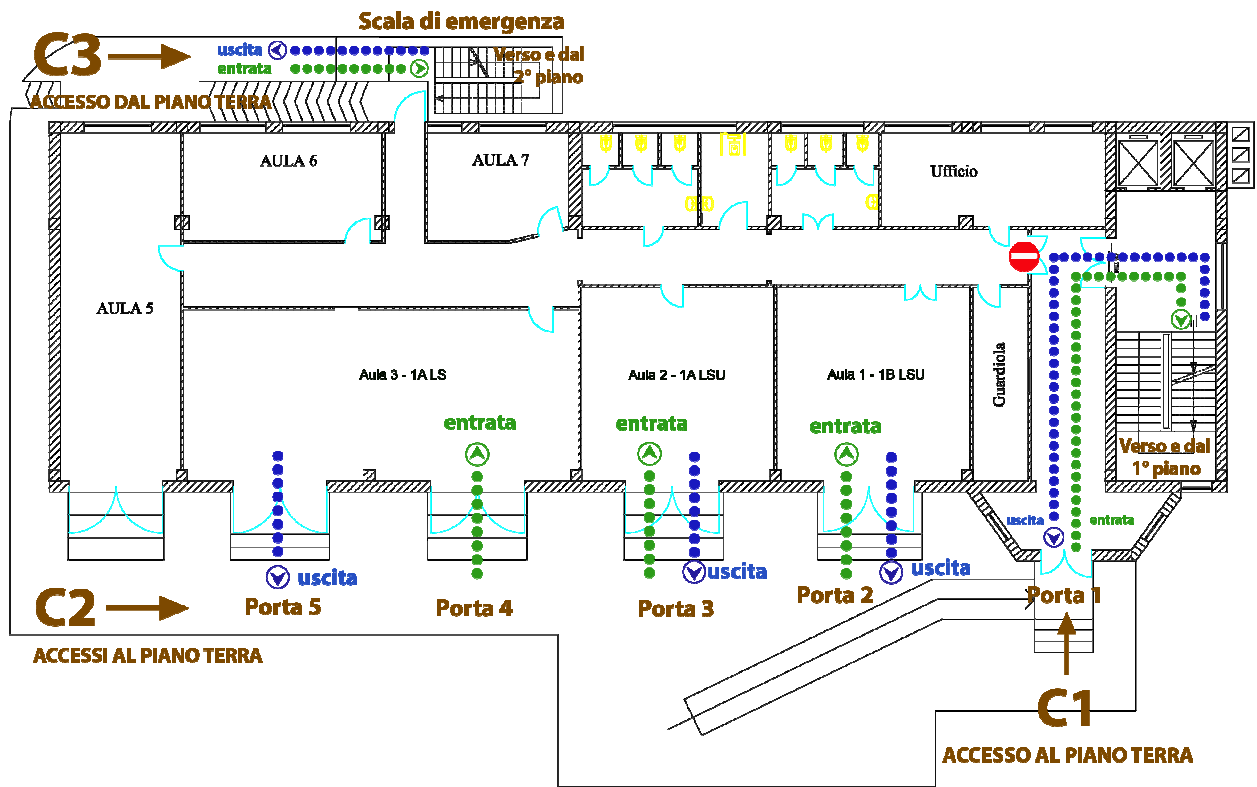

ISTITUTO ISTRUZIONE SUPERIORE DE ROGATIS-FIORITTO  
C.F. 84006090710 C.M. FGIS007003

AOO - SEGRETERIA

Prot. 0003578/U del 11/09/2021 18:23 VII.10 - Circolari interne



Entrata C1 al piano primo:

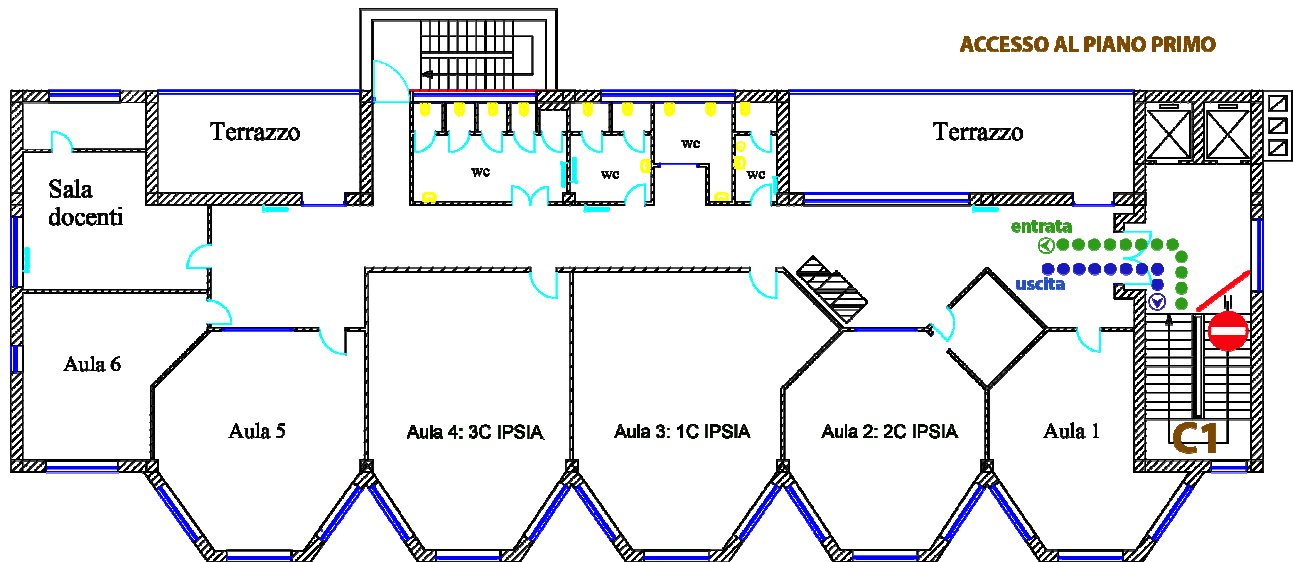

Entrata C3 al piano secondo:

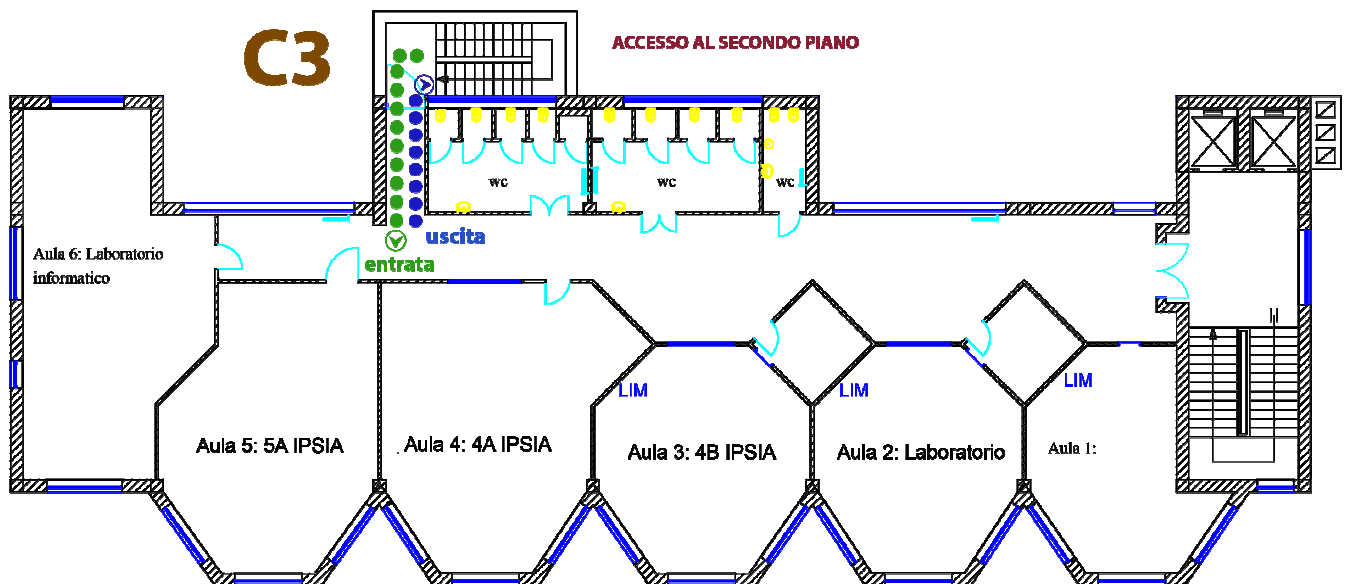

## Plesso D

Entrate D1 e D2 al piano terra:

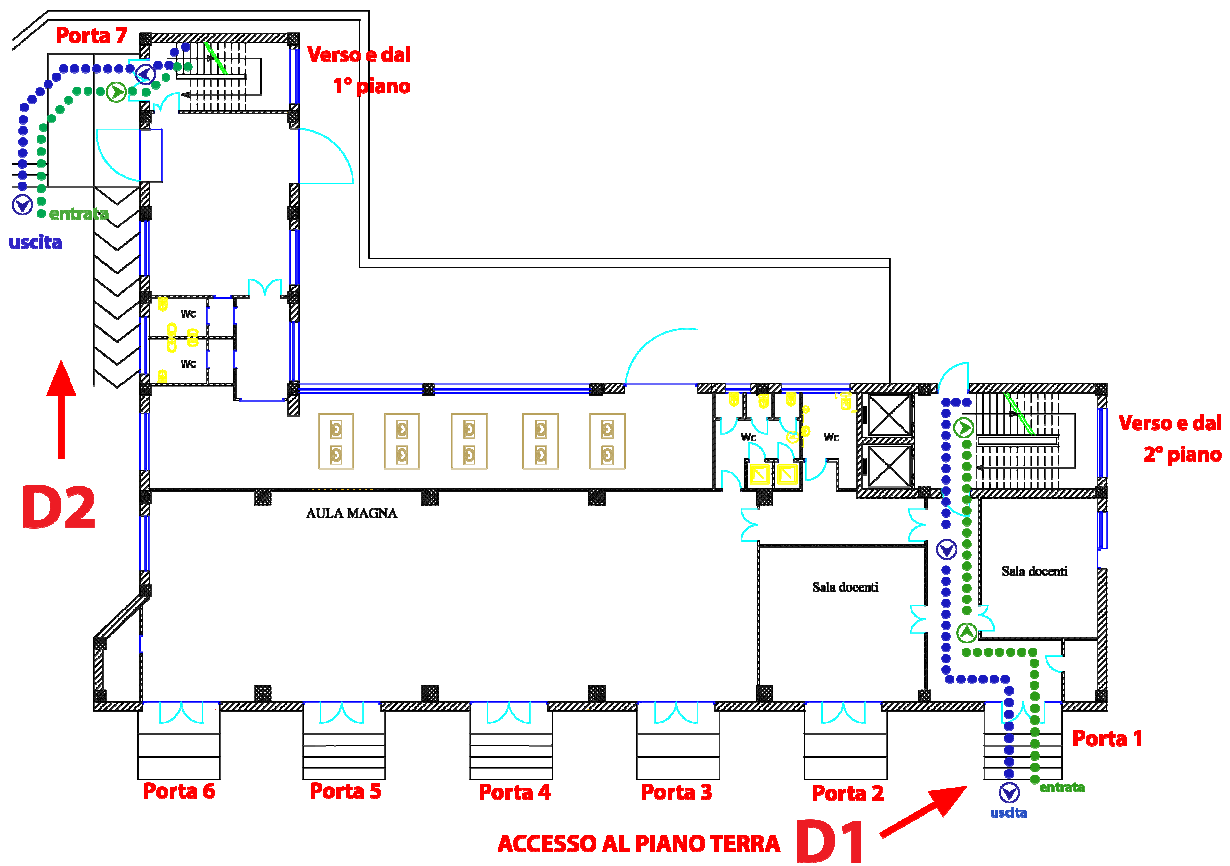

Entrata D2 al piano primo:

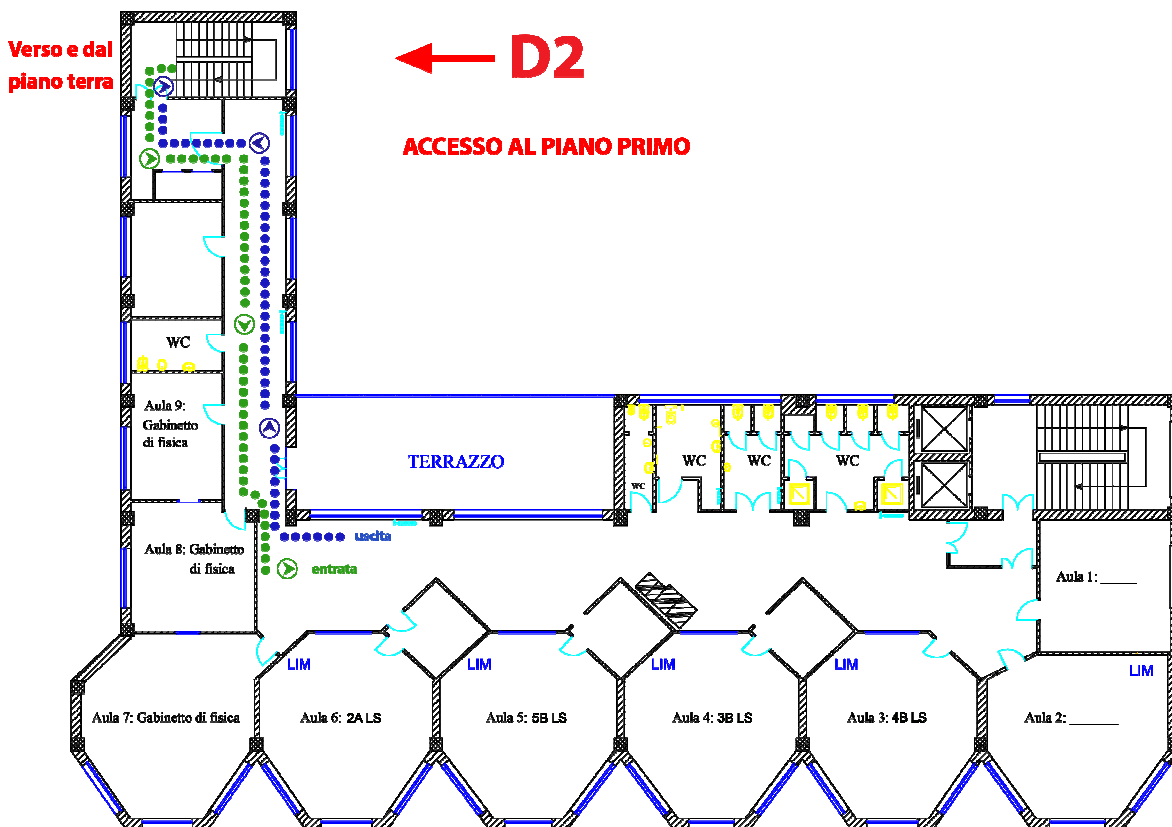

Entrata D1 al piano secondo:

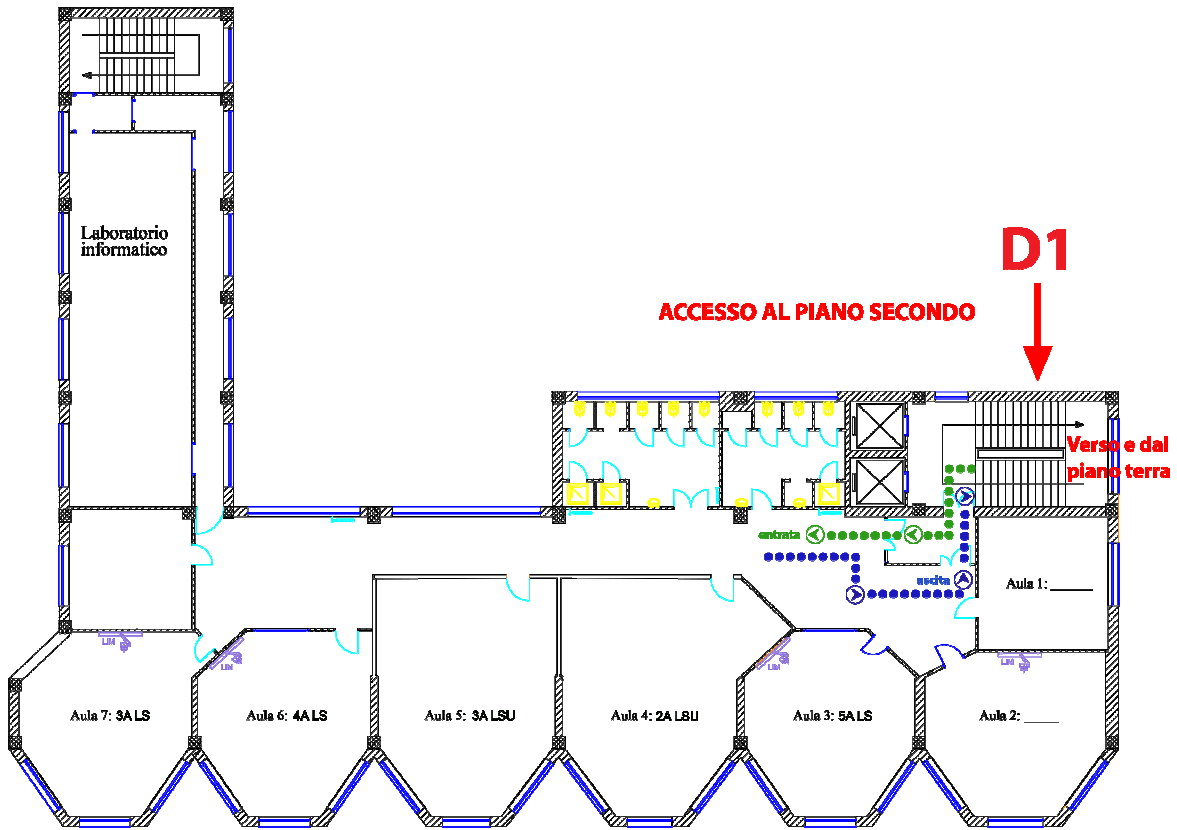

**ISTITUTO ISTRUZIONE SUPERIORE DE ROGATIŞ-FIORITTO**  
**C.F. 84006090710 C.M. FGIS007003**

AOO - SEGRETERIA

Prot. 0003578/U del 11/09/2021 18:23 VII.10 - Circolari interne

## B. Sede di Cagnano Varano:

### Planimetria generale dei varchi e degli accessi:



#### Legenda:

#### Plesso Unico A:

Entrata/uscita **A.1** = Accesso al secondo piano - classi 3A 4A 5A Liceo Linguistico; 1B Liceo delle scienze umane

Entrata/uscita **A.2** = Accesso al piano terra: classi 2A Liceo Linguistico 2A Liceo delle scienze umane - Accesso al primo piano: classi 1A 3A 4A 5A Liceo delle scienze umane

### Ubicazione delle classi - Inizio delle lezioni - orari di entrata e uscita

#### Liceo linguistico

Classe	Indirizzo	Plesso	Piano	Ingresso e uscita	Inizio delle lezioni	Fino al 18/09/2021	
						Orario entrata	Orario uscita
2A LL	Liceo linguistico	Unico	Terra	Portone principale A.1	20/09/2021	8.10	5a ora: 12.10 6a ora: 13.10
3A LL	Liceo linguistico	Unico	Terra	Scala d'emergenza A.2	20/09/2021	8.10	5a ora: 12.10 6a ora: 13.10
4A LL	Liceo linguistico	Unico	Secondo	Scala d'emergenza A.2	20/09/2021	8.10	5a ora: 12.10 6a ora: 13.10
5A LL	Liceo linguistico	Unico	Secondo	Scala d'emergenza A.2	20/09/2021	8.10	5a ora: 12.10 6a ora: 13.10

#### Liceo delle scienze umane

Classe	Indirizzo	Plesso	Piano	Ingresso e uscita	Inizio delle lezioni	Fino al 18/09/2021	
						Orario entrata	Orario uscita
1A LSU	Liceo delle scienze umane	Unico	Secondo	Portone principale A.2	20/09/2021	8.10	5a ora: 12.10 6a ora: 13.10
1B LSU	Liceo delle scienze umane	Unico	Secondo	Scala d'emergenza A.2	20/09/2021	8.10	5a ora: 12.10 6a ora: 13.10



**ISTITUTO ISTRUZIONE SUPERIORE DE ROGATIS-FIORITTO**  
C.F. 84006090710 C.M. FGIS007003

AOO - SEGRETERIA

Prot. 0003578/U del 11/09/2021 18:23 VII.10 - Circolari interne



Classe	Indirizzo	Plesso	Piano	Ingresso e uscita	Inizio delle lezioni	Fino al 18/09/2021	
						Orario entrata	Orario uscita
2A LSU	Liceo delle scienze umane	Unico	Primo	Portone principale A.1	20/09/2021	8.10	5a ora: 12.10 6a ora: 13.10
3A LSU	Liceo delle scienze umane	Unico	Primo	Portone principale A.1	20/09/2021	8.10	5a ora: 12.10 6a ora: 13.10
4A LSU	Liceo delle scienze umane	Unico	Primo	Portone principale A.1	20/09/2021	8.10	5a ora: 12.10 6a ora: 13.10
5A LSU	Liceo delle scienze umane	Unico	Primo	Portone principale A.1	20/09/2021	8.10	5a ora: 12.10 6a ora: 13.10

## Plesso unico

Accesso A1 e A2 al piano terra:

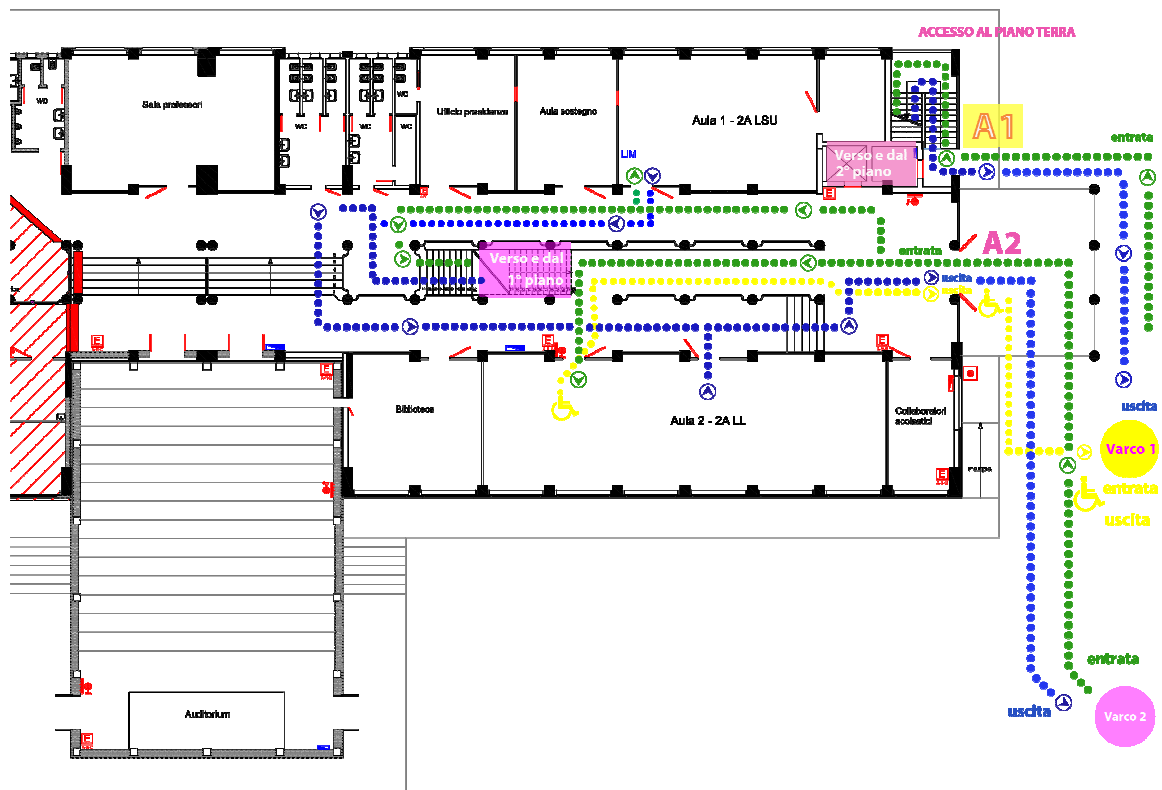

Entrata A2 al primo piano:

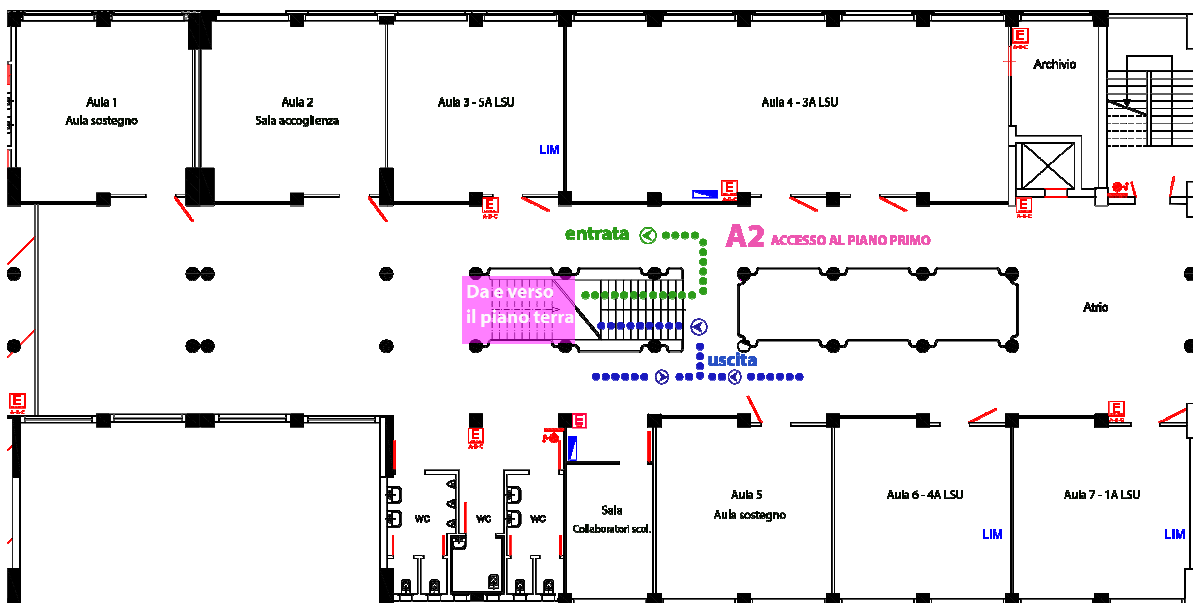

**ISTITUTO ISTRUZIONE SUPERIORE DE ROGATIS-FIORITTO**  
**C.F. 84006090710 C.M. FGIS007003**

AOO - SEGRETERIA

Prot. 0003578/U del 11/09/2021 18:23 VII.10 - Circolari interne

Entrata A1 al secondo piano:

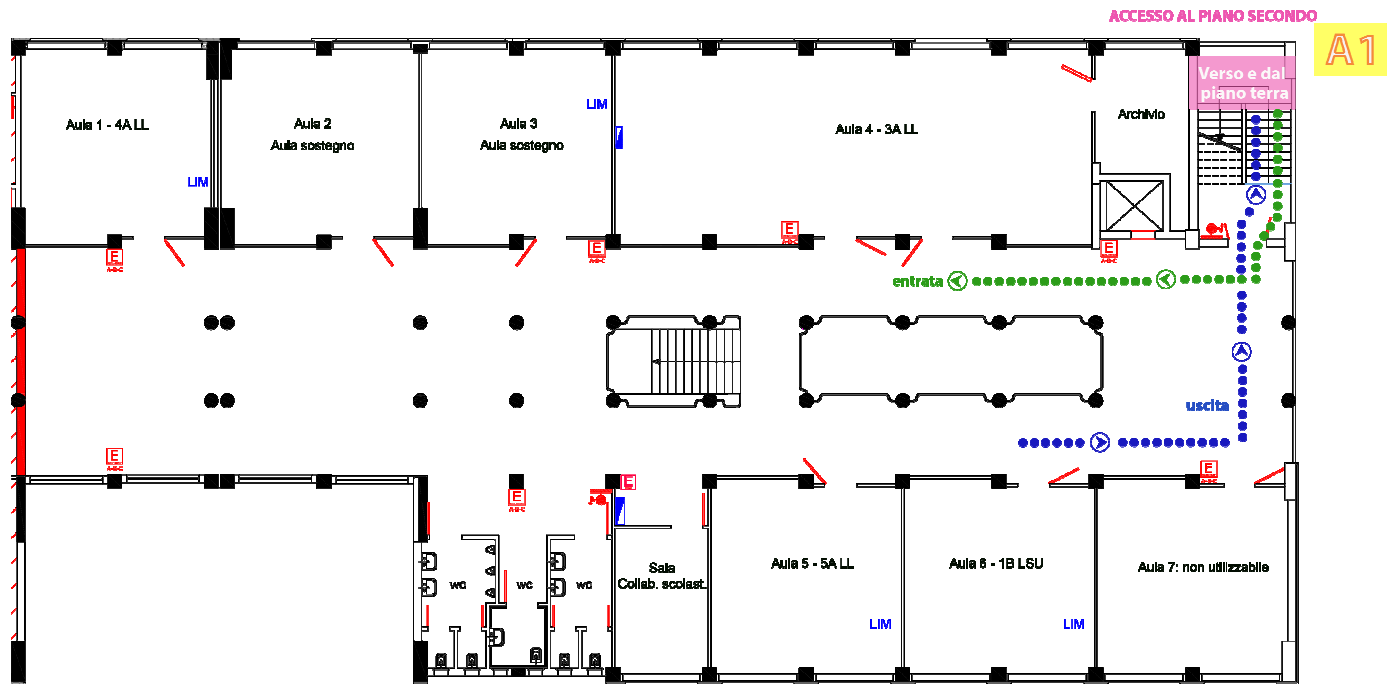

*IL DIRIGENTE SCOLASTICO*

Prof. Francesco DONATACCIO

Firma autografa sostituita a mezzo stampa ai sensi dell'art. 3, comma 2, del decreto Legislativo n. 39/1993

**ISTITUTO ISTRUZIONE SUPERIORE DE ROGATISFIORITTO**  
**C.F. 84006090710 C.M. FGIS007003**

AOO - SEGRETERIA

Prot. 0003578/U del 11/09/2021 18:23 VII.10 - Circolari interne

